

Краткое руководство

Дополнительные принадлежности



9357184
Issue 3 RU

Руководство пользователя в электронном виде предоставляется в соответствии с "Условиями поставки руководств Nokia" от 7 июня 1998 г.



ME69



Госкомсвязи России

Номер сертификата соответствия

Система сертификации "Электросвязь"

№ ОС / 1 - СПС -316

Nokia 9110 Communicator (RAE-2N)

Срок службы, установленный производителем в порядке п.2 ст.5 Федерального Закона РФ "О защите прав потребителей", равен 10 годам с даты производства при условии, что изделие используется в строгом соответствии с настоящей инструкцией по эксплуатации и применимыми техническими стандартами.

Nokia является зарегистрированной торговой маркой корпорации Nokia, Финляндия.

Copyright (c) 1999. Nokia Mobile Phones. С сохранением всех прав.

Nokia Mobile Phones постоянно совершенствует свою продукцию. Поэтому фирма сохраняет за собой право вносить изменения и улучшения в любое из описанных в данном руководстве изделий без уведомления.

Copyright (c) Nokia Mobile Phones 1999. All rights reserved.

Nokia and Nokia Connecting People are registered trademarks of Nokia Corporation.

Other product and company names mentioned herein may be trademarks or trade names of their respective owners.

Nokia Mobile Phones operates on a policy of continuous development. Therefore we reserve the right to make changes and improvements to any of the products described in this guide without prior notice.

The availability of particular accessories may vary by region. Please check with the Nokia dealer nearest to you. Please dispose of batteries properly.

Nokia Mobile Phones is not responsible for any loss of data, income or any consequential damage howsoever caused.

Содержание

| | |
|--|-----------|
| Краткое руководство | 5 |
| Первое включение | 6 |
| Коммуникатор | 10 |
| Подключение ПК | 11 |
| Приложение Contacts | 12 |
| Телефон | 12 |
| Телефакс | 14 |
| Короткие сообщения | 14 |
| Internet | 15 |
| Заметки | 18 |
| Календарь | 18 |
| Системные приложения | 19 |
| Дополнительные приложения | 21 |
| Справка | 21 |
| Телефон | 22 |
| Дополнительные принадлежности | 24 |
| Модуль памяти | 24 |
| Микротелефонная гарнитура | 25 |
| Улучшенная настольная подставка | 25 |
| Улучшенный автомобильный комплект HF | 27 |
| Футляр | 30 |
| Автомобильное зарядное устройство | 30 |
| Прочие принадлежности | 31 |
| Nokia Wireless Data Forum | 32 |
| Club Nokia Careline | 32 |
| Уход и техническое обслуживание | 34 |
| Важная информация по обеспечению безопасности | 35 |

Краткое руководство



ДЛЯ ВАШЕЙ БЕЗОПАСНОСТИ Ознакомьтесь с предлагаемыми здесь простыми правилами. Нарушение этих правил может представлять опасность или преследуется по закону. Более подробно это описано в данном руководстве.



ПЕРВОСТЕПЕННОЕ ЗНАЧЕНИЕ ИМЕЕТ БЕЗОПАСНОСТЬ ДОРОЖНОГО ДВИЖЕНИЯ Не пользуйтесь коммуникатором за рулем движущегося автомобиля - вначале остановите автомобиль.



РАДИОПОМЕХИ Все беспроводные радиотелефоны подвержены воздействию радиопомех, которые могут ухудшить качество их работы.



ВЫКЛЮЧАЙТЕ РАДИОТЕЛЕФОН В БОЛЬНИЦАХ Соблюдайте все установленные правила и инструкции. Выключайте радиотелефон при нахождении рядом с медицинским оборудованием.



ВЫКЛЮЧАЙТЕ РАДИОТЕЛЕФОН В САМОЛЕТЕ Радиотелефон может создавать радиопомехи. Пользование радиотелефоном в самолете официально запрещено.



ВЫКЛЮЧАЙТЕ РАДИОТЕЛЕФОН НА АВТОЗАПРАВОЧНЫХ СТАНЦИЯХ Не пользуйтесь радиотелефоном на автозаправочных станциях. Не используйте радиотелефон вблизи топливных или химических объектов.



ВЫКЛЮЧАЙТЕ ТЕЛЕФОН В МЕСТАХ ВЫПОЛНЕНИЯ ВЗРЫВНЫХ РАБОТ Не пользуйтесь радиотелефоном в местах проведения взрывных работ. Соблюдайте все установленные ограничения, правила и инструкции.



ПРАВИЛЬНО ПОЛЬЗУЙТЕСЬ РАДИОТЕЛЕФОНОМ Во время разговора радиотелефон постоянно должен находиться в обычном рабочем положении (поднесенным к уху). Не следует без необходимости прикасаться к антенне.



ОБРАЩАЙТЕСЬ К КВАЛИФИЦИРОВАННЫМ СПЕЦИАЛИСТАМ К работам по монтажу и ремонту оборудования необходимо допускать лишь квалифицированных специалистов



АКСЕССУАРЫ И АККУМУЛЯТОРНЫЕ БАТАРЕИ Пользуйтесь только апробированными аксессуарами и аккумуляторами. Не подключайте несовместимые устройства.



ПОСЫЛКА ТЕЛЕФОННЫХ ВЫЗОВОВ Закройте крышку и убедитесь, что телефон включен и находится в зоне обслуживания. Наберите телефонный номер (включая междугородный код) и нажмите . Завершение связи осуществляется нажатием . Для ответа на вызов нажмите .



ВЫЗОВ ЭКСТРЕННОЙ СЛУЖБЫ Закройте крышку аппарата. Убедитесь, что телефон включен и находится в зоне обслуживания. Для очистки дисплея нажмите на несколько секунд кнопку . Наберите телефонный номер экстренной службы и этого нажмите . Сообщите свои координаты. Не прерывайте связь без разрешения абонента на другом конце соединения.



ЗАПАСАЙТЕСЬ РЕЗЕРВНЫМИ КОПИЯМИ Не забывайте копировать все значимые данные.



ПОДКЛЮЧЕНИЕ К ДРУГИМ УСТРОЙСТВАМ До подключения к любому другому устройству ознакомьтесь в руководстве по его использованию с подробными инструкциями по обеспечению безопасности. Не подключайте несовместимые изделия.



МЕРЫ ПРЕДОСТОРОЖНОСТИ В ОТНОШЕНИИ ИНФРАКРАСНОГО ИЗЛУЧЕНИЯ Следите за тем, чтобы инфракрасный луч не был направлен в чей-либо глаз и не пересекался с инфракрасными лучами других устройств в режиме взаимных помех.

Первое включение

Коммуникатор NOKIA 9110 позволяет посылать и принимать вызовы только в том случае, когда включен телефонный интерфейс, установлена годная SIM-карта, и устройство находится в зоне обслуживания сотовой сети. В некоторых сотовых сетях вызовы по международному номеру экстренной службы 112 допускаются и без SIM-карты. Это можно выяснить у сетевого оператора.

Примечание. Миниатюрные карточки SIM следует держать только в не доступных для детей местах.

- 1 Закройте крышку аппарата и убедитесь, что телефон выключен. В противном случае нажмите .
- 2 Если в коммуникатор установлен аккумулятор, снимите его: нажмите фиксатор, расположенный в верхней части аккумулятора, и поднимите аккумулятор из гнезда.



Рис. 1

- 3 Установите SIM-карту в гнездо SIM-карты: позолоченные контакты SIM-карты должны быть обращены вниз, а скошенный угол карты должен оказаться справа. См. рис. 2.

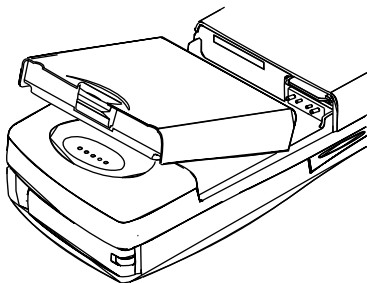

Рис. 2

- 4 При правильной установке SIM-карты в гнездо скошенный угол карты остается на виду. См. рис. 3.

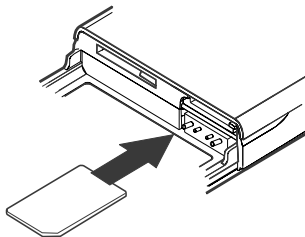

Рис. 3

- 5 Убедитесь, что SIM-карта расположена правильно, и установите на место аккумулятор. Если аккумулятор заряжен не полностью или не заряжен вовсе, рекомендуется до включения аппарата подключить к нему зарядное устройство и начать зарядку аккумулятора. См. инструкции ниже.

Примечание. Батарея не встанет на место, если SIM-карта установлена неправильно. При установке батареи не прилагайте чрезмерных усилий! Проверьте, что SIM-карта установлена в гнездо (см. выше). Если SIM-карта установлена неправильно, вытяните ее из гнезда и установите снова.

- 6 Откройте крышку коммуникатора. Коммуникатор выполняет самопроверку, в течение которой на дисплей выводится экран приветствия.
- 7 После завершения самопроверки на дисплее появится список стран, см. рис. 4. С помощью клавиш со стрелками переместите темно-серый прямоугольник выбора на название своей страны. Нажмите кнопку с правой стороны дисплея рядом с командой **OK**. В качестве города пребывания будет установлена столица выбранной страны.

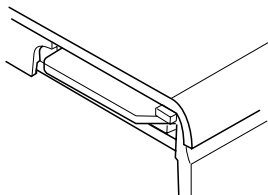

Рис. 4

- 8 В поле ввода задайте текущую дату в формате *gg.мм.гг*, например, *22.03.98*, и нажмите **OK**.
- 9 Введите текущее время в 24-часовом формате *чч:мм*, например, *17:25*, и нажмите **OK**.
- 10 Введите в карточку пользователя информацию о себе и нажмите **OK**.

На этом операции, которые необходимо выполнить при первом включении, завершены.

Не отсоединяйте аккумулятор сразу же после первого включения, чтобы успел зарядиться аккумулятор резервного питания часов коммуникатора.

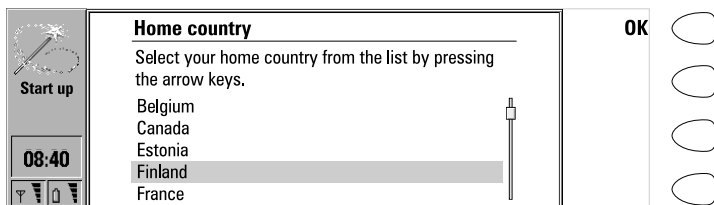
Зарядка аккумулятора

- 1 Подключите провод от зарядного устройства к разъему в нижней части коммуникатора.



Рис. 5

- 2 Включите зарядное устройство в сетевую розетку (с соответствующим напряжением). В процессе зарядки аккумулятора положение индикатора уровня зарядки изменяется.

Примечание. Во время зарядки коммуникатор можно использовать в обычном режиме.

Правила использования аккумуляторов

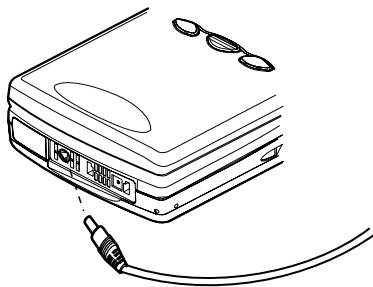
Следует пользоваться только такими аккумуляторами и использовать для их зарядки лишь такие зарядные устройства, применение которых разрешено изготовителем коммуникатора. С указанными зарядными устройствами и принадлежностями аккумулятор можно заряжать непрерывно.

Перед повторной зарядкой аккумулятор должен быть полностью разряжен. Неиспользуемое зарядное устройство следует отключать от

источника питания. Не следует оставлять аккумулятор подключенным к зарядному устройству на срок более недели, поскольку избыточная зарядка может сократить срок службы аккумулятора. Если полностью заряженный аккумулятор не использовать в работе, он со временем разрядится.

Аккумулятор можно заряжать и разряжать сотни раз, однако при этом он постепенно изнашивается. При значительном снижении продолжительности работы (в режиме разговора и в режиме ожидания) следует приобретать новый аккумулятор.

Экстремальные значения температуры могут снизить способность аккумулятора к зарядке, потому перед зарядкой может потребоваться повышение или понижение температуры аккумулятора.

Длительность работы аккумулятора зависит от следующих факторов: включение интерфейса телефона и коммуникатора, интенсивность радиосигнала, заданные значения параметров телефона, использование подсветки, длительность периода гашения дисплея.

Рекомендуется постоянно поддерживать установленный в коммуникаторе аккумулятор в заряженном состоянии. Это позволяет продлить срок службы резервного аккумулятора, обеспечивающего питание электронных часов коммуникатора. В случае разряда резервного аккумулятора он автоматически подзарядается при подсоединении к коммуникатору заряженного аккумулятора.

Обязательно закрывайте крышку аппарата перед тем, как отсоединять аккумулятор. При закрывании крышки все данные сохраняются.

Примечание

Аккумуляторы следует использовать только по их прямому назначению.

Запрещается использовать неисправные либо отслужившие свой срок зарядные устройства или аккумуляторы.

Необходимо оберегать аккумуляторы от короткого замыкания. Случайное короткое замыкание возможно, например, при нахождении запасного аккумулятора в кармане или в бумажнике вместе с каким-либо металлическим предметом (монетой, скрепкой или авторучкой), который может замкнуть накоротко плюсовой и минусовой выводы аккумулятора (металлические полоски на его задней стороне). Короткое замыкание выводов может вызвать повреждение аккумулятора либо подключенного устройства.

При продолжительном нахождении в условиях повышенной или пониженной температуры (например, летом в закрытом автомобиле либо холодной зимой) емкость и срок службы аккумулятора снижаются. Аккумулятор следует по возможности хранить при температуре +15°C до +25°C. Коммуникатор со слишком нагретым или охлажденным аккумулятором может временно не работать даже несмотря на то, что аккумулятор полностью заряжен. Характеристики литий-ионных аккумуляторов существенно ухудшаются при температуре ниже 0°C.

Не уничтожайте аккумуляторы путем сжигания !



Аккумуляторы следует направлять на переработку или выбрасывать по установленным правилам. Нельзя помещать отслужившие аккумуляторы в городские отходы.

Коммуникатор

Включение интерфейса коммуникатора

Интерфейс коммуникатора включается при открывании крышки аппарата. На дисплее восстанавливается приложение, которое использовалось в последний раз.

При закрывании крышки дисплей интерфейса коммуникатора выключается, и все данные сохраняются.

Элементы дисплея

Индикаторы (рис. 6) отображают название активного в данный момент приложения, а также другую информацию о коммуникаторе (например, напряжение аккумулятора и интенсивность радиосигнала).



Рис. 6

Команды соответствуют функциям четырех управляющих кнопок. В данном руководстве команды выделены **жирным шрифтом**, а элементы, которые выводятся на дисплей, выделены *курсивом*.

Если предлагается, например, нажать **Open** (Открыть), это означает, что необходимо нажать управляющую кнопку, расположенную напротив команды с таким названием.

Если в нижней части дисплея отображается поле поиска, возможен поиск в списке: введите с помощью клавиатуры текст в поле поиска.

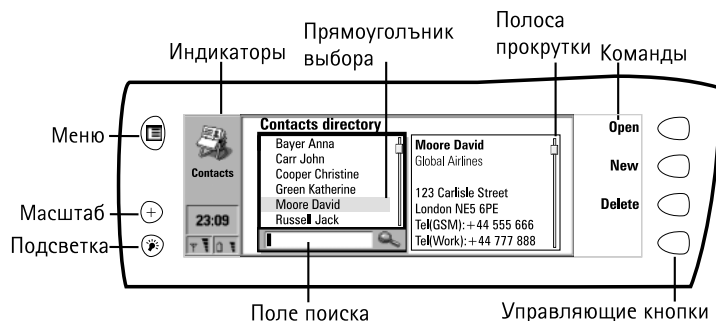
Полоса прокрутки указывает, что список содержит больше элементов, чем помещается на дисплее. Для прокрутки дисплея используются клавиши со стрелками на клавиатуре.

Когда на дисплее выводится прямоугольник выбора, автоматически выбирается один из элементов. Другие элементы можно выбирать, перемещая прямоугольник выбора с помощью клавиш со стрелками на клавиатуре. После выбора нужного элемента нажмите кнопку, соответствующую команде, которую требуется применить к этому элементу, например, **Open** (Открыть) или **Delete** (Удалить).

Кнопка Меню позволяет открыть новый набор параметров.

Кнопка Масштаб позволяет увеличить изображение на дисплее.

Кнопка Подсветка позволяет включить и выключить подсветку дисплея.

Подключение ПК

Используя программу PC Suite для коммуникатора Nokia 9110, которая находится на компакт-диске из комплекта поставки, коммуникатор можно подключить к персональному компьютеру. С помощью этой программы осуществляется синхронизация персональной информации, календаря и списка дел между коммуникатором и ПК, а также пересылка данных и установка программного обеспечения коммуникатора. Нужно только подключить коммуникатор к ПК, а все необходимые операции выполняются на компьютере.

Программа PC Suite для коммуникатора Nokia 9110 предназначена для работы в Windows 95/98 и NT.

Для подключения коммуникатора к ПК можно использовать как кабельное соединение, так и соединение по инфракрасному каналу связи.

Предупреждение. Остерегайтесь вирусов. Устанавливайте на коммуникатор только программное обеспечение, полученное из источников, которые гарантируют отсутствие вирусов.

Использование программы PC Suite с инфракрасным каналом связи

- 1 Расположите коммуникатор таким образом, чтобы его ИК-порт находился напротив ИК-порта компьютера.
- 2 Запустите на ПК программу PC Suite.
- 3 Запустите приложение активизации ИК-канала коммуникатора и нажмите **Activate** (Включить). См. раздел "Системные приложения" на стр. 19 этого руководства.

Использование программы PC Suite с кабельным каналом связи

- 1 Подключите 9-контактный разъем кабеля RS-232 к последовательному порту ПК, а другой конец кабеля – к разъему в нижней части коммуникатора.
- 2 Запустите на ПК программу PC Suite.

Использование программы Nokia Communicator Server

Для соединения с ПК, работающим с программой Windows 3.11 или Apple Macintosh, используется программа Nokia Communicator Server. Версия программы для Windows находится на дискете, версия для Apple Macintosh – на компакт-диске.

Программа Nokia Communicator Server позволяет использовать приложения коммуникатора, для работы которых требуется соединение с ПК. Нужно только подключить коммуникатор к ПК и запустить приложение на коммуникаторе.

Приложение Contacts

Приложение Contacts (Контакты) используется для обработки персональной информации, такой как телефонные номера и адреса. Элементы каталога Contacts называются карточками абонентов. Каталог Contacts используется всеми коммуникационными приложениями: Telephone (Телефон), Fax (Телефакс), SMS (Короткие сообщения) и Mail (Электронная почта).

Создание карточки абонента

- 1 Запустите приложение Contacts, нажав кнопку приложения Contacts на клавиатуре коммуникатора.
- 2 Нажмите **New** (Новая) и введите требуемую персональную информацию в пустую карточку абонента.

Телефон

Приложение Telephone (Телефон) используется для отправки и приема голосовых вызовов, а также для настройки параметров телефона. Для запуска приложения Telephone нажмите кнопку приложения Tel. на клавиатуре коммуникатора.

Посылка вызова

Интерфейс коммуникатора позволяет посылать вызовы двумя способами:

- 1 Выберите абонента, которого требуется вызвать, переместив прямоугольник выбора на имя абонента, и нажмите **Call** (Вызов). Если вызываемый абонент имеет только один номер телефона, вызов осуществляется сразу. Если вызываемый абонент имеет несколько номеров, появляется окно, содержащее список номеров телефонов. Выберите один из номеров и нажмите **Call** (Вызов). Или:

- 2 С помощью клавиатуры введите в поле поиска номер телефона и нажмите **Call** (Вызов).

Ответ на вызов

На телефонный вызов можно ответить, используя либо телефонный интерфейс, либо интерфейс коммуникатора. При поступлении вызова на дисплей интерфейса коммуникатора выводится соответствующее сообщение. Нажмите **Answer** (Ответ) для ответа на вызов или **End call** (Конец) для отклонения вызова.

Профиль "полет"

Профиль "полет" позволяет предотвратить случайное включение радиотелефона в самолете.

Установка профиля "полет"

- 1 Выберите **Settings** (Настройки) на главном экране интерфейса телефона.
- 2 Выберите **Profiles** (Профили) и нажмите **Change** (Изменить).
- 3 Выберите **Profile in use** (Используемый профиль), нажмите **Change** (Изменить) и прокрутите список до пункта **Flight** (Полет).
- 4 Нажмите **OK**.

При установленном профиле "полет" можно читать полученные ранее письма, писать письма, заметки, короткие сообщения, факсимильные сообщения или редактировать календарь. После завершения перелета выключите профиль "полет"; для этого нажмите **Exit profile** (Выйти из профиля "полет") и включите телефон кнопкой **⓪**, все короткие сообщения, факсимильные сообщения и письма будут отправлены автоматически.

Когда коммуникатор находится в режиме "полет", вызов экстренной службы осуществляется следующим образом:

- 1 Нажмите **⓪**. На дисплее появится сообщение **FLIGHT PROFILE ACTIVE** (Профиль "полет" активен).
- 2 Набрать номер экстренной службы (например, 112) можно, пока на дисплее выведено сообщение **FLIGHT PROFILE ACTIVE** (примерно 5 сек).
- 3 Нажмите .

ВАЖНОЕ ЗАМЕЧАНИЕ! Использование радиотелефона в самолете запрещено. В случае, если персонал самолета разрешает использование интерфейса коммуникатора, **НЕОБХОДИМО** установить профиль "полет". Этот профиль позволяет использовать интерфейс коммуникатора и блокирует включение телефона.

Следует заметить, что во всех коммуникационных приложениях (Telephone (Телефон), Fax (Телефакс), SMS (Короткие сообщения), Mail (Электронная почта) и Internet) используется интерфейс телефона.

Телефакс

Для запуска приложения Fax (Телефакс) нажмите кнопку приложения Fax на клавиатуре коммуникатора.

Прием и передача факсимильных сообщений возможны только в том случае, если используемая сотовая сеть поддерживает факсимильные вызовы и в установленной в телефон SIM-карте активизирована соответствующая функция. Дополнительную информацию можно получить у поставщика услуг.

Передача факсимильного сообщения

- 1 Нажмите **Write fax** (Записать факс) и введите текст факсимильного сообщения.
- 2 Нажмите **Recipient** (Получатель). При этом откроется каталог адресов.
- 3 Выберите абонента, которому адресовано сообщение, и нажмите **Select** (Выбор).
- 4 Для отправки факсимильного сообщения нажмите **Send** (Передача).

Чтение принятого факсимильного сообщения

Прием факсимильных сообщений осуществляется автоматически. Просмотреть принятое сообщение можно одним из двух способов:

- 1 Получив уведомление о том, что принято факсимильное сообщение, нажмите **View** (Просмотр). Для просмотра сообщения в другое время нажмите **Cancel** (Отмена). Или:
- 2 Выберите папку, содержащую список полученных факсимильных сообщений (Received), и нажмите **Open** (Открыть). Выберите требуемое сообщение и нажмите **Open** (Открыть).

Используя клавиши со стрелками, сообщение можно прокручивать на дисплее вверх и вниз или слева направо. Для изменения масштаба изображения нажмите **View** (Просмотр), затем **Zoom in** (Увеличить) или **Zoom out** (Уменьшить).

Короткие сообщения

Для запуска приложения для работы с короткими сообщениями нажмите кнопку приложения SMS на клавиатуре коммуникатора.

Прием и передача коротких сообщений возможны только в том случае, если используемая сотовая сеть поддерживает услугу коротких сообщений (SMS) и в установленной в телефон SIM-карте активизирована соответствующая функция. Дополнительную информацию можно получить у поставщика услуг.

Для того, чтобы получить возможность передавать короткие сообщения, необходимо ввести в приложение SMS телефонный номер центра коротких сообщений.

Передача короткого сообщения

- 1 Нажмите **Write message** (Записать сообщение) и введите текст короткого сообщения.
- 2 Нажмите **Recipient** (Получатель). При этом откроется каталог адресов.
- 3 Выберите абонента, которому адресовано сообщение, и нажмите **Select** (Выбор).
- 4 Нажмите **Send** (Передать). Если длина сообщения превышает 160 символов, оно будет передано в виде нескольких коротких сообщений (при условии, что сеть поддерживает эту функцию).

Чтение принятого короткого сообщения

Просмотреть принятое сообщение можно одним из двух способов:

- 1 Получив уведомление о том, что принято короткое сообщение, нажмите **View** (Просмотр). Для просмотра сообщения в другое время нажмите **Cancel** (Отмена). Или:
- 2 Выберите папку, содержащую список полученных коротких сообщений (Received), и нажмите **Open** (Открыть). Выберите требуемое сообщение и нажмите **Open** (Открыть).

Internet

Для доступа в Internet необходимо получить у поставщика услуг Internet пароль входа в Internet и правильно настроить параметры для работы в Internet. Дополнительную информацию можно получить у дилера.

- 1 Нажмите кнопку приложения Internet на клавиатуре коммуникатора.
- 2 Выберите одно из приложений и нажмите **Select** (Выбор).

Подключение к Internet осуществляется посредством вызова в режиме передачи данных. Для этого необходимо, чтобы используемая сотовая сеть поддерживала режим передачи данных и в установленной в телефон SIM-карте была активизирована соответствующая функция. Дополнительную информацию можно получить у поставщика услуг.

Для того, чтобы закрыть соединение с Internet, нажмите **Hang up** (Разъединить) на главном экране приложения Internet.

Электронная почта

Приложение Mail (Электронная почта) позволяет отправлять и получать сообщения по электронной почте. Используемая система совместима со стандартами SMTP, IMAP4, POP3, MIME1 и MIME2, принятыми в Internet. Прежде, чем использовать данное приложение, необходимо ввести правильные значения почтовых параметров.

Отправка электронной почты

- 1 Нажмите **Write mail** (Написать письмо) и введите текст почтового сообщения.

- 2 Нажмите **Recipient** (Получатель). При этом откроется каталог почтовых адресов.
- 3 Выберите адрес получателя почтового сообщения и нажмите **Select** (Выбор). Если адресат имеет несколько адресов электронной почты, выберите в окне списка требуемый адрес и нажмите **Select** (Выбрать).
- 4 На дисплее откроется почтовый конверт. В почтовом конверте можно проверить отправляемую информацию и добавить других адресатов этого сообщения (для этого нажмите **Add recipient** (Добавить получателя) или введите адрес вручную).
- 5 Нажмите **Send** (Передать).

Чтение электронной почты

На главном экране почтового приложения находится удаленный почтовый ящик (Remote). Удаленный почтовый ящик, в который поступают все адресованные Вам почтовые сообщения, находится на удаленном компьютере.

- 1 Поместите прямоугольник выбора на папку удаленного почтового ящика и нажмите **Connect** (Соединить). Коммуникатор соединяется с удаленным почтовым ящиком. Появляется список писем, находящихся в удаленном почтовом ящике. Непрочитанные сообщения отмечены значками .
- 2 Для считывания в коммуникатор всех новых писем нажмите **Fetch new** (Запросить новые), для считывания отдельного сообщения выберите его из списка и нажмите **Fetch selected** (Запросить выбранное). Вся считанная из удаленного почтового ящика почта попадает в коммуникатор в папку полученных почтовых сообщений (Received).
- 3 После считывания всей необходимой почты нажмите **Hang up** (Разъединить) для завершения соединения с удаленным почтовым ящиком. При использовании функции **Fetch new** разъединение осуществляется автоматически после того, как считаны все новые сообщения.
- 4 В почтовом приложении (Mail) выберите папку полученных почтовых сообщений (Received) и нажмите **Open** (Открыть). Выберите сообщение и снова нажмите **Open** для того, чтобы прочитать сообщение.

Всемирная паутина (World Wide Web)

Приложение World Wide Web предназначено для работы с гипертекстом и используется для поиска и доступа к ресурсам сети Internet.

Чтобы открыть страницу WWW

- 1 Задайте в поле ввода адрес URL (унифицированный указатель ресурсов) требуемой страницы или выберите страницу в списке закладок на главном экране приложения WWW.
- 2 Нажмите **Go** (Перейти).

- 3 Выполняется вызов в режиме передачи данных телефонного номера доступа к Internet. После установления соединения выбранная страница загружается из сети и выводится на дисплей.
- 4 Чтобы перейти по гипертекстовой ссылке, выберите ссылку с помощью прямоугольника выбора и нажмите **Go** (Перейти).

Приложения Telnet и Terminal

Эти приложения позволяют при помощи коммуникатора подсоединяться к удаленным компьютерам, например, к большим ЭВМ, которые предоставляют услуги терминальной связи в сети Internet (Telnet) или услуги терминальной связи напрямую по телефонному номеру (Terminal). Оба приложения эмулируют терминал VT100.

Примечание: Приложение Telnet можно установить на Важ коммуникатор с компакт-диска, входящего в комплект поставки.

Подключение к главной ЭВМ через Telnet или Terminal

- 1 Нажмите **Define** (Определить) и задайте новую главную ЭВМ (**New** (Новая)) или отредактируйте существующие данные о главной ЭВМ (**Edit** (Редактировать)).
- 2 Вернитесь на главный экран приложения Telnet или Terminal, выберите главную ЭВМ и нажмите **Connect** (Соединить).
- 3 Для пересылки текста между главной ЭВМ и коммуникатором нажмите **Send text / Capture text**. Эта команда появляется на дисплее после установления соединения с главной ЭВМ.
- 4 Для завершения соединения с главной ЭВМ нажмите **Hang up** (Разъединить).

Приложение Text Web

Приложение Text Web позволяет загружать информацию из Internet с помощью услуги коротких сообщений SMS. Кроме того, приложение обеспечивает доступ к услугам сетевого оператора и услугам компании Nokia.

Определение услуг

- 1 Нажмите **Settings** (Настройки) на главном экране приложения Text Web.
- 2 Нажмите **New** (Новая), чтобы открыть пустую карточку информационной услуги, или **Edit** (Редактировать) для изменения существующей услуги. Введите название услуги, номер сервера и номер услуги.

Загрузка информации

- 1 Прокрутите главный экран приложения Text Web до одной из заданных ранее точек доступа к услугам и нажмите **Select** (Выбрать).
- 2 Введите в отведенном для этого поле ключевое слово, описывающее тип информации, которую требуется найти.
- 3 Нажмите **Send** (Передать). После получения ответа от поставщика услуги откроется программа просмотра HTML. С помощью клавиш со стрелками клавиатуры коммуникатора можно переходить от одной активной области к другой. Для перехода по гипертекстовой ссылке нажмите **Fetch** (Загрузить).

Заметки

Заметки (Notes) используются для записи текста или инструкций, которые сохраняются в коммуникаторе.

Для запуска приложения Notes нажмите кнопку приложения Notes на клавиатуре коммуникатора.

Запись заметки

- 1 Нажмите **Write note** (Написать заметку) на главном экране приложения Notes. Если требуется форматирование текста, нажмите **Style** (Стиль).

Чтение документов

- 1 Выберите папку на главном экране приложения Notes и нажмите **Open** (Открыть).
- 2 Выберите документ и нажмите **Open**.

Передача документа

- 1 В открытом редакторе заметок нажмите **Send** (Передать).
- 2 Выберите одну из перечисленных ниже функций и нажмите **Select** (Выбрать):
 - Для передачи факсимильного сообщения выберите *Send as fax* (Передать по факсу).
 - Для передачи короткого сообщения выберите *Send as Short message* (Передать как короткое сообщение).
 - Для передачи по электронной почте выберите *Send as mail* (Передать по почте).

Календарь

Для запуска приложения календаря (Calendar) нажмите кнопку приложения Calendar на клавиатуре коммуникатора.

Расписание на месяц

Расписание на месяц – это главный экран приложения календаря. Список событий дня на правой стороне дисплея можно редактировать в расписании на день.

Расписание на неделю

Для просмотра расписания на неделю нажмите **Week** (Неделя) в расписании на месяц или в дневном расписании. Расписание на неделю содержит события, запланированные на выбранную неделю.

Расписание на день

Для вызова расписания на день нажмите **Day** (День) в расписании на месяц или на неделю. В расписании на день отображаются события, запланированные на выбранный день. Для изменения информации о выбранном событии нажмите **Details** (Дополнительная информация).

Регистрация событий

Пользователь коммуникатора может регистрировать события в других коммуникаторах или на удаленных календарных серверах.

- 1 Выберите событие в расписании на день или введите новое событие.
- 2 Нажмите **Calendar booking** (Регистрация календаря) на экране дополнительной информации (Details) и выберите тип регистрации: запрос или бронирование.
- 3 Нажмите **Send as SMS** (Передать как короткое сообщение) для того, чтобы открыть каталог коротких сообщений и выбрать адресата.
- 4 Для отправки регистрационных данных нажмите **Send** (Передача).

Системные приложения

Для запуска одного из системных приложений нажмите кнопку приложения **System** на клавиатуре коммуникатора, выберите приложение и нажмите **Select** (Выбрать).

Для работы приложений **Install/Remove software** (установка/удаление приложений) и **Backup/Restore** (резервное копирование/восстановление) необходимо использовать программы **PC Suite** или **Nokia Communicator Server**.

Блокировка коммуникатора

- 1 Откройте приложение **Security** (Защита) и нажмите **Lock system** (Заблокировать систему).
- 2 Введите код блокировки (по запросу).

Разблокирование коммуникатора

- 1 Введите в специальном поле код блокировки.
- 2 Нажмите **OK**.

Активация ИК-соединения

Приложение активации ИК-соединения запускается при использовании программы PC Suite для коммуникатора Nokia 9110 с инфракрасным соединением или при передаче данных между коммуникатором и другим устройством по ИК-каналу.

- 1 Расположите коммуникатор таким образом, чтобы его ИК-порт находился напротив ИК-порта компьютера или другого устройства.
- 2 Откройте приложение активации ИК-соединения коммуникатора.
- 3 Нажмите **Activate** (Включить). При передаче данных между двумя коммуникаторами активация выполняется на коммуникаторе, который принимает данные.
- 4 Для завершения ИК-соединения нажмите **Disable** (Отключить).

Связь с цифровой камерой

Приложение связи с цифровой камерой позволяет передавать изображения между цифровой фотокамерой и коммуникатором через ИК-соединение.

- 1 Откройте приложение связи с цифровой камерой и нажмите **Image list** (Список изображений).
- 2 При передаче файлов из коммуникатора выберите изображение (изображения) UPF, которые требуется передать.
- 3 Расположите коммуникатор таким образом, чтобы его ИК-порт находился напротив ИК-порта другого устройства.
- 4 Для передачи изображений из коммуникатора нажмите **Send** (Передать), для запуска пересылки изображений из другого устройства в коммуникатор нажмите **Receive** (Принять).

Использование коммуникатора в качестве факс-модема

Коммуникатор можно использовать в качестве факс-модема персонального компьютера. Для этого необходимо, чтобы используемая сотовая сеть поддерживала режим передачи данных и в установленной в телефон SIM-карте была активизирована соответствующая функция. Дополнительную информацию можно получить у поставщика услуг.

- 1 Откройте приложение факс-модема, нажмите **Settings** (Настройки) и выберите кабельное или ИК-соединение. Рекомендуется использовать ИК-соединение.
- 2 Подсоедините коммуникатор к ПК.
- 3 Нажмите **Activate** (Включить). При использовании коммуникатора в качестве факс-модема функции связи коммуникатора отключаются.
- 4 Для завершения работы коммуникатора в режиме факс-модема нажмите **Disable** (Отключить).

Удаление данных

Функция удаления данных позволяет стереть данные в коммуникаторе.

- 1 Выберите одну из групп данных: *All device data* (Все данные), *Calendar data* (Данные календаря), *Documents* (Документы), *Contacts and speed dials* (Персональные данные и телефонные номера быстрого набора).
- 2 Нажмите **Delete** (Удалить). Для фактического удаления данных необходимо ввести код блокировки.

Дополнительные приложения

Для запуска одного из дополнительных приложений нажмите кнопку  на клавиатуре коммуникатора, выберите приложение и нажмите **Select** (Выбрать).

Калькулятор

Введите с клавиатуры в специальном поле выражение, которое требуется вычислить. Для выполнения вычислений нажмите клавишу **Enter**. Предыдущие вычисления отображаются в списке над полем ввода.

Часы

Приложение Часы (Clock) выводит на дисплей местное время и дату, а также время в нескольких других городах и странах мира. Установка времени и даты осуществляется с помощью параметров часов.

Будильник

Для активизации будильника нажмите **Alarm clock** (Будильник) на главном экране приложения Часы. Время включения будильника устанавливается с помощью управляющих кнопок **+** и **-**. Время включения соответствует местному времени.

Приложение Composer

Приложение Composer (Композитор) позволяет создавать собственные мелодии для тонального сигнала вызова. Для создания нового сигнала вызова нажмите **Compose** (Создать).

Запись голоса

Приложение записи голоса позволяет записывать телефонные разговоры, голос человека и другие звуки. Кроме того, возможно прослушивание записей и других звуковых файлов.

Справка

Нажмите кнопку **i** на клавиатуре коммуникатора. Значок приложения в области индикаторов (в левой части дисплея) остается на дисплее, напоминая о том, из какого приложения вызвана справочная система запущена.

Чтобы вызвать на дисплей справочные разделы для текущего приложения, нажмите **Application help** (Справка приложения).

Чтобы вызвать на дисплей общие справочные разделы о работе коммуникатора, нажмите **General help** (Общие темы).

Для выхода из справки нажмите **Close** (Заккрыть).

Телефон



Рис. 7

Включение телефона

- 1 Закройте крышку аппарата (если она открыта).
- 2 Для включения телефона нажмите и держите **1**.
Если появился запрос ПИН-кода, введите ПИН-код, который прилагается к SIM-карте, и нажмите кнопку **OK**, расположенную под текстом **OK** на дисплее.

ВАЖНОЕ ЗАМЕЧАНИЕ! Не включайте радиотелефон, если его использование запрещено, может вызвать помехи или создавать угрозу безопасности.

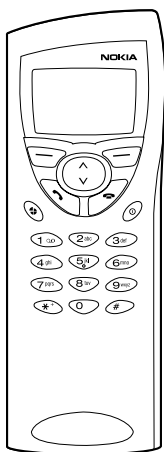
Как и при обращении с любыми радиопередающими устройствами, избегайте прикосновений к антенне при включенном телефоне. Прикосновение к антенне может повлиять на качество связи и привести к нецелесообразному увеличению мощности излучаемого сигнала.

Посылка вызовов и ответ на вызовы

Для посылки вызова введите код зоны и телефонный номер, затем нажмите .

Для ответа на вызов нажмите .

Для завершения вызова нажмите .

Кнопки

-  — Переключение между различными рабочими настройками.
- ∨ ^ — Прокрутка меню, подменю и параметров. Во время разговора кнопки прокрутки используются для регулировки громкости.
- 0 ... 9 — Цифровые и буквенные кнопки. Для вызова автоответчика нажмите и удерживайте нажатой кнопку 1.
- * # — Имеют специальное назначение в некоторых функциях.
- — Назначение этих двух кнопок выбора определяется текстом, который выводится в нижней строке дисплея.

Примечание. Микрофон и головной телефон находятся на обратной стороне аппарата.

Дополнительные принадлежности

Дополнительные принадлежности коммуникатора Nokia 9110 разработаны для удовлетворения потребностей различных категорий пользователей в различных условиях связи. По вопросам приобретения дополнительных принадлежностей обращайтесь к местному дилеру.

Следует использовать только те аккумуляторы, зарядные устройства и принадлежности, которые одобрены изготовителем для данной модели коммуникатора. Использование устройств любых других типов приводит к отмене всех относящихся к коммуникатору гарантий и представляет угрозу безопасности.

Модуль памяти



Рис. 8

Модуль памяти DTS-8, имеющий размер почтовой марки, обеспечивает 8 Мбайт съемной памяти для коммуникатора. Модуль памяти позволяет увеличить объем памяти, доступной для хранения данных и программ. Более подробная информация приведена в главе 3 (Специальные функции) Руководства по эксплуатации.

Примечание. Храните модули памяти в недоступном для детей месте.

Микротелефонная гарнитура



Рис. 9

Микротелефонная гарнитура HDC-8 обеспечивает возможность конфиденциального разговора с использованием наушников. С помощью кнопки дистанционного управления, которая расположена в микрофонной части гарнитуры, можно ответить на вызов и затем завершить разговор. Гарнитура подключается непосредственно к разъему в нижней части коммуникатора.

Улучшенная настольная подставка

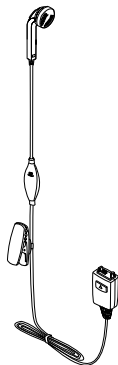

Рис. 10

Улучшенная настольная подставка DCH-7 позволяет заряжать аккумулятор, когда коммуникатор установлен на подставку. В качестве дополнительной функции подставка обеспечивает простое подключение к компьютеру. Кроме того, в подставке предусмотрено гнездо для зарядки аккумуляторов отдельно от коммуникатора. Это особенно удобно для зарядки запасных аккумуляторов.

Зарядка аккумулятора коммуникатора с помощью настольной подставки

- 1 Подключите портативное зарядное устройство к настольной подставке.
- 2 Установите коммуникатор разъемом в настольную подставку.
- 3 Включите зарядное устройство в сетевую розетку.

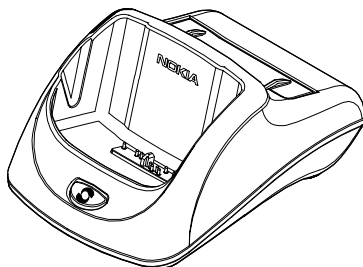
Зарядка запасного аккумулятора с помощью настольной подставки

- 1 Подключите портативное зарядное устройство к настольной подставке.
- 2 Установите аккумулятор позолоченными контактами во второе гнездо. Слегка подтолкните аккумулятор назад, см. рис. 11. Аккумулятор должен защелкнуться в фиксаторах.



Рис. 11

- 3 Включите зарядное устройство в сетевую розетку. Должен загореться индикатор с левой стороны подставки. Во время зарядки индикатор горит красным цветом, зеленый цвет индикатора указывает на завершение зарядки аккумулятора.

Примечание. Если в настольной подставке одновременно заряжается и коммуникатор, зарядка запасного аккумулятора приостанавливается до окончания зарядки аккумулятора коммуникатора.

- 4 Для того, чтобы отсоединить аккумулятор, выполните показанные на рис. 11 операции в обратном порядке.

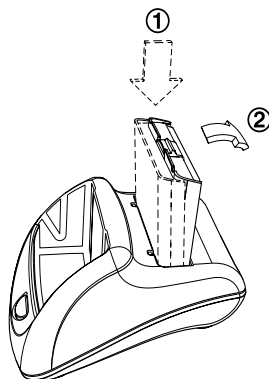
Подключение к ПК

Установленный в настольную подставку коммуникатор можно подключить к ПК с помощью кабеля сопряжения RS-232 (DLR-2).

- 1 Подключите кабель сопряжения к разъему на задней стороне подставки.
- 2 Подсоедините другой конец кабеля к ПК.
- 3 Установите коммуникатор разъемом в настольную подставку.
- 4 Запустите на ПК программу PC Suite для коммуникатора Nokia 9110.

Удобная передача данных

Для синхронизации данных между коммуникатором и совместимой программой электронного организатора на ПК достаточно один раз нажать кнопку . Дополнительная информация содержится на компакт-диске, который поставляется вместе с коммуникатором.

Примечание. Для правильной работы кнопок зарядное устройство АСР-9 должно быть подключено к настольной подставке.

Улучшенный автомобильный комплект HF

Улучшенный автомобильный комплект HF CARK-99 обеспечивает удобную возможность пользоваться коммуникатором в автомобиле без необходимости держать его в руке. Микрофон громкой связи и внешний громкоговоритель постоянно включены, когда коммуникатор находится в держателе. Автомобильный комплект осуществляет автоматическую подзарядку аккумулятора и улучшает прием сигнала сети коммуникатором. Время зарядки аккумулятора такое же, как у зарядного устройства АСР-9.

Монтаж автомобильного комплекта должен выполняться квалифицированным персоналом.

Примечание. В автомобильный комплект не входит антенна. Информацию о приобретении подходящих изделий можно получить у автомобильного дилера.

Установка коммуникатора в держатель

- 1 Закройте крышку коммуникатора и поверните антенну в закрытое положение.





Рис. 12

- 2 Вставьте коммуникатор в держатель автомобильного комплекта разъемом вниз, как показано на рис. 12.
- 3 Аккуратно, чтобы не повредить разъемы, нажмите на коммуникатор вниз до его фиксации в держателе.

Комплект микротелефонной трубки

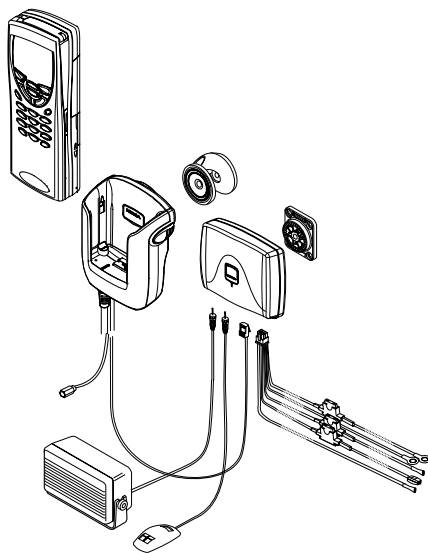
В комплект дополнительной микротелефонной трубки HSU-1 входит обычная телефонная трубка без дисплея и без клавиатуры. Трубка обеспечивает конфиденциальность разговора и удобство при использовании коммуникатора в автомобиле, при этом подключение к автомобильной антенне улучшает качество приема. Однако трубку не разрешается использовать во время движения.

Посылка вызова с помощью автомобильного комплекта

- 1 Введите с клавиатуры требуемый телефонный номер.
- 2 Нажмите . В случае необходимости конфиденциального разговора поднимите телефонную трубку (если она установлена).

Ответ на вызов

- 1 Нажмите  или поднимите телефонную трубку (если она установлена).

Если в автомобильном профиле установлена функция автоматического ответа, коммуникатор автоматически отвечает на входящие вызовы.

Переключение из режима использования трубки в режим громкой связи

Нажмите один раз кнопку выбора **Options** (Выбор) и положите трубку в течение 5 секунд. Если не нажать кнопку **Options** перед тем, как положить трубку, связь будет прервана.

Завершение вызова

Нажмите  или положите телефонную трубку (если она установлена).

Подключение к компьютеру

При помощи кабеля сопряжения с портом RS-232 (DLR-2) коммуникатор можно подключить к портативному компьютеру для использования в качестве факс-модема или для работы с программой PC Suite.

- 1 Закройте крышку аппарата и закрепите коммуникатор в держателе автомобильного комплекта.
- 2 Вставьте штекер кабеля сопряжения в разъем держателя автомобильного комплекта. Разъем находится в нижней части держателя.
- 3 Подсоедините другой конец кабеля сопряжения к последовательному порту компьютера.
- 4 Запустите на компьютере коммуникационное приложение. Информация, необходимая при использовании коммуникатора в качестве факс-модема, приведена в главе 11 "Система: факс-модем" Руководства по эксплуатации.

Датчик зажигания

Датчик зажигания обеспечивает автоматическое включение и выключение находящегося в держателе коммуникатора, когда двигатель автомобиля заводится или глушится. Это предотвращает разрядку автомобильного аккумулятора, если коммуникатор случайно оставлен в держателе на длительное время.

Если датчик зажигания установлен, он работает постоянно. Если использовать датчик зажигания не требуется, попросите дилера не устанавливать датчик.

При выключении зажигания на дисплей выводится сообщение POWERING OFF (Питание отключено). Коммуникатор отключается через 15 сек, если никакая клавиша не нажата или коммуникатор не снят с держателя.

Приглушение звука радиоприемника

Эта функция обеспечивает приглушение звука автомобильного радиоприемника на время телефонного разговора (если такая функция предусмотрена в радиоприемнике). При установке системы попросите дилера подключить функцию приглушения звука приемника.

Управление мотором антенны

Эта функция (если установлена) обеспечивает включение электромотора антенны подвижной связи.

Футляр



Рис. 13

Удобный футляр для переноски (СВR-4, СВR-5) защищает коммуникатор повсюду, где бы Вы ни находились, и позволяет постоянно иметь коммуникатор под рукой.

Автомобильное зарядное устройство

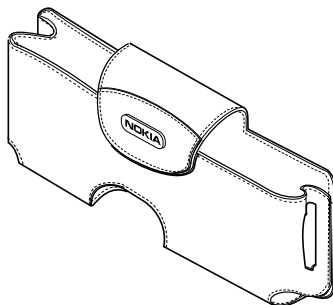
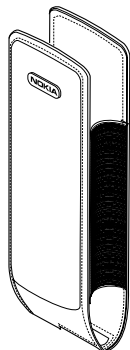

Рис. 14

Автомобильное зарядное устройство LCH-9 обеспечивает легкий и удобный способ зарядки аккумулятора коммуникатора в автомобиле. Зарядное устройство подходит к большинству типов автомобильных гнезд прикуривателей. Включите провод автомобильного зарядного устройства в разъем, расположенный в нижней части коммуникатора.

Прочие принадлежности

Высокоэффективный аккумулятор BLN-3 — Мощный и тонкий литиево-ионный аккумулятор. Имеет такую же емкость, как и у аккумулятора, поставляемого вместе с коммуникатором.

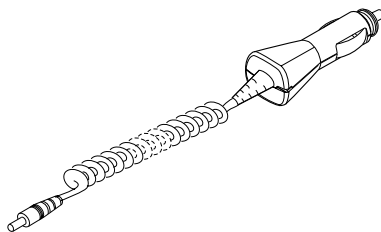
Кабель сопряжения RS-232 DLR-2 — Кабель обеспечивает удобное подсоединение коммуникатора к ПК или к принтеру.

Портативное зарядное устройство с отличными рабочими характеристиками ACP-9 — Это зарядное устройство имеет малый вес и продолжительный срок службы и работает от большинства используемых сетевых напряжений. Во время зарядки коммуникатор можно использовать в обычном режиме.

Типовое время зарядки составляет 2 часа и зависит от степени разрядки аккумулятора.

Для зарядки аккумулятора подключите зарядное устройство к разъему, расположенному в нижней части коммуникатора, и включите устройство в сетевую розетку.

Набор для модернизации автомобильного комплекта HF — Набор CARK-102 позволяет модернизировать комплект CARK-74, который совместим с мобильными радиотелефонами Nokia серии 8100 и 3110, до автомобильного комплекта CARK-99.

Примечание. Для подключения к коммуникатору используйте только зарядные устройства типа ACP-9 и LCH-9.

Nokia Wireless Data Forum

Nokia Wireless Data Forum - это услуга Internet, адресованная в первую очередь тем, кто занимается разработкой приложений и услуг для платформ Nokia. Web-узел содержит информацию о различных возможностях развития, а также о доступных программах маркетинговой поддержки разработчиков, системных интеграторов и других партнеров Nokia.

Кроме того, Nokia Wireless Data Forum предлагает поддержку коммуникатора Nokia 9110 и других изделий беспроводной связи Nokia. На этих Web-страницах можно найти документацию, драйверы, описания, сведения о совместимости и т. п.

Для тех, кто интересуется передачей данных по беспроводным сетям, Web-узел предлагает документацию по различным технологиям, связанным с беспроводной передачей данных.

Nokia Wireless Data Forum находится по адресу <http://www.forum.nokia.com>

Club Nokia Careline

Если у Вас возникают вопросы по работе с коммуникатором Nokia 9110 и его функциональным возможностям, обратитесь в Службу по работе с клиентами Club Nokia Careline.

В течении первого года члены Club Nokia обслуживаются бесплатно. Перед первым обращением необходимо зарегистрироваться в качестве члена Club Nokia; это можно сделать либо на Web-странице <http://club.nokia.com>, либо отправив в Club Nokia по почте приглашение, прилагаемое к телефону при продаже. Перед тем, как звонить, найдите заводской номер своего аппарата. Этот номер виден, если отсоединить аккумулятор от аппарата. Заводской номер нанесен на этикетке, приклеенной к аппарату. Необходимо также знать свой членский номер в Club Nokia.

Служба Club Nokia CareLine работает с 9:00 до 17:30 по местному времени ежедневно, кроме общевыходных дней. Nokia сохраняет за собой право вносить изменения без предварительного уведомления.

Номера телефонов Club Nokia Careline

Телефонные номера службы в разных странах можно найти на Web-странице <http://club.nokia.com>.

| Страна | Тариф за минуту |
|--------------------|---------------------------------|
| Австрия | плата за местный звонок |
| Бельгия | плата за местный звонок |
| Великобритания | плата за местный звонок |
| Венгрия | плата за местный звонок |
| Германия | плата за местный звонок |
| Греция | плата за местный звонок |
| Дания | плата за местный звонок |
| Ирландия | плата за местный звонок |
| Испания | плата за местный звонок |
| Италия | плата за местный звонок |
| Люксембург | плата за местный звонок |
| Нидерланды | плата за местный звонок |
| Норвегия | плата за местный звонок |
| Польша | плата за местный звонок |
| Португалия | плата за местный звонок |
| Турция | плата за местный звонок |
| Финляндия | плата за местный звонок |
| Франция | плата за местный звонок |
| Чешская республика | плата за международный разговор |
| Швейцария | плата за местный звонок |
| Швеция | плата за местный звонок |

Если Вы не являетесь членом Club Nokia

Если Вы не являетесь членом Club Nokia, из всех перечисленных выше стран можно позвонить по международному номеру (оплачивается международный разговор). Телефонный номер приведен на Web-странице <http://www.forum.nokia.com>.

Уход и техническое обслуживание

Ваш Коммуникатор Nokia 9110 является продуктом деятельности разработчиков и исполнителей высшей квалификации и требует деликатного обращения. Приводимые ниже рекомендации позволяют Вам соблюдать все условия предоставления гарантии и пользоваться всеми преимуществами данного изделия в течение многих лет.

При пользовании коммуникатором, аккумулятором, зарядным устройством ИЛИ любым дополнительным приспособлением необходимо следующее:

Исключить доступ детей к радиотелефону, любым его частям и дополнительным приспособлениям.

Оберегать радиотелефон и дополнительные приспособления от попадания влаги. Атмосферные осадки, влага и жидкости содержат минеральные частицы, вызывающие коррозию электронных схем.

Исключить использование и хранение радиотелефона и дополнительных приспособлений в запыленных или загрязненных местах. Такая среда может вызвать повреждение движущихся частей радиотелефона.

Не хранить радиотелефон и дополнительные приспособления при повышенных температурах. Высокие температуры могут привести к сокращению срока службы электронных устройств, вызвать повреждение аккумулятора и деформации или плавлению некоторых синтетических материалов.

Не хранить радиотелефон и дополнительные приспособления при пониженных температурах. При повышении температуры коммуникатора до нормального рабочего значения может происходить конденсация влаги внутри коммуникатора, что может вызвать повреждение плат с электронными схемами.

Не пытаться открыть корпус радиотелефона и дополнительных приспособлений. Неквалифицированное обращение с устройством может привести к его повреждению.

Оберегать радиотелефон и дополнительные приспособления от падения, ударов и тряски. Грубое обращение может привести к поломке внутренних печатных плат.

Нельзя использовать для очистки радиотелефона и дополнительных приспособлений разъедающие химикаты, растворители для химической чистки и сильные моющие средства. Следует протирать радиотелефон и дополнительные приспособления мягкой тканью, слегка смоченной в слабом мыльном водянном растворе.

Нельзя покрывать радиотелефон и дополнительные приспособления краской. Краска может засорить движущиеся узлы устройств и нарушить их нормальную работу.

При замене антенны можно заново устанавливать только такую антенну, которая входит в комплект поставки или официально разрешена для работы. Не разрешенные для работы, модифицированные антенны или приставки могут вызвать повреждение коммуникатора и привести к нарушению директив, регламентирующих пользование радиоустройствами.

При нарушении нормальной работы коммуникатора, аккумулятора, зарядного устройства или любого дополнительного приспособления следует обратиться в ближайшую специализированную сервисную службу. Персонал службы окажет Вам помощь и при необходимости выполнит сервисные работы.

Важная информация по обеспечению безопасности

Безопасность на автомобильных дорогах

Нельзя пользоваться коммуникатором за рулем движущегося автомобиля. При необходимости использовать коммуникатор сначала остановите автомобиль. Коммуникатор необходимо всегда фиксировать в держателе. Не следует класть его на пассажирское сиденье или помещать в такое место, откуда он может упасть и повредиться при столкновении или резком торможении.

На общественных дорогах запрещается использовать предупредительную сигнализацию с включением фар или гудка автомобиля.

Помните о том, что безопасность дорожного движения имеет первостепенное значение !

Рабочая среда

Нельзя забывать о необходимости соблюдения любых специальных правил, действующих в том или ином месте, и обязательно выключайте радиотелефон коммуникатора везде, где его использование запрещено либо может вызывать помехи или представлять опасность.

До подключения коммуникатора или любого его дополнительного приспособления к другому устройству следует ознакомиться

с подробными инструкциями по обеспечению безопасности в руководстве по использованию этого устройства. Не следует соединять между собой несовместимые изделия.

Как и при пользовании другими радиопередающими устройствами мобильной связи, пользователям рекомендуется для обеспечения эффективной работы оборудования и безопасности персонала при разговоре по радиотелефону держать его в обычной рабочей позиции (прижатом к уху с расположенной над плечом антенной, направленной вертикально вверх).

Следите за тем, чтобы инфракрасный луч не был направлен в чей-либо глаз и не пересекался с инфракрасными лучами других устройств в режиме взаимных помех.

Электронные устройства

Большинство современных электронных устройств защищено от воздействия радиочастотного излучения (РЧ) экранами. Однако в некоторых электронных устройствах защита от сигналов РЧ, излучаемых Вашим коммуникатором, может отсутствовать.

Кардиостимуляторы: Согласно рекомендациям изготовителей кардиостимуляторов, во избежание создания помех работе кардиостимулятора минимальное расстояние между мобильным радиотелефоном и стимулятором должно составлять 20 см (6 дюймов). Эти рекомендации согласуются с результатами независимых исследований и нормативами Института Исследований Беспроводной Технологии. Лицам с кардиостимуляторами необходимо соблюдать следующие правила:

не приближать включенный коммуникатор к своему кардиостимулятору на расстояние менее 20 см (6 дюймов);

не носить коммуникатор в нагрудном кармане;

для минимизации вероятности возникновения помех держать включенный радиотелефон около уха, более удаленного от кардиостимулятора;

при появлении малейшего подозрения о возникновении помех немедленно выключить радиотелефон коммуникатора.

Слуховые аппараты: Некоторые из цифровых радиотелефонов могут создавать помехи отдельным слуховым аппаратам. При возникновении таких помех пользователю следует проконсультироваться по данному вопросу у местного поставщика услуг.

Прочее медицинское оборудование: Работа любого радиопередающего оборудования, включая коммуникаторы сотовой связи, может нарушать нормальное функционирование не имеющего должной защиты медицинского оборудования. По вопросу адекватной защиты медицинского оборудования от внешнего радиочастотного излучения и по другим связанным с этим вопросам следует консультироваться с медицинскими работниками или изготовителями соответствующего оборудования. Необходимо выключать радиотелефон коммуникатора во

всех учреждениях здравоохранения, где это диктуется правилами внутреннего распорядка. В больницах и учреждениях здравоохранения возможно использование оборудования, чувствительного к внешнему радиочастотному излучению.

Автомобили: Радиочастотные сигналы могут оказывать неблагоприятное воздействие на неправильно установленные или не имеющие требуемого экранирования электронные системы в автомобилях (например, электронные системы впрыска топлива, электронные системы антиблокировочного торможения, электронные системы регулировки скорости, механизмы воздушной подушки). По этим вопросам обращайтесь к изготовителю Вашего автомобиля или к его представителю. Следует консультироваться также с изготовителем любого устанавливаемого в автомобиль дополнительного оборудования.

Указатели в общественных местах: Необходимо выключать радиотелефон коммуникатора в любых общественных местах, где пользование радиотелефоном запрещается соответствующими указателями.

Потенциально взрывоопасная окружающая среда

Необходимо выключать радиотелефон коммуникатора при нахождении в любой потенциально взрывоопасной окружающей среде и соблюдать все связанные с этим указания и инструкции. Искрообразование в таких местах может привести к пожару или взрыву, чреватому травмами или даже гибелью людей.

Пользователям радиотелефонов рекомендуется выключать их на автозаправочных станциях (станциях сервисного обслуживания). Им следует помнить также о необходимости соблюдения ограничений на использование радиооборудования на топливных складах (на объектах хранения и распределения топлива), на химических предприятиях или в местах выполнения взрывных работ.

Потенциально взрывоопасная среда встречается довольно часто, но не всегда может быть распознана по тем или иным явным признакам. Примерами такой среды являются подпалубные помещения на судах, хранилища химических веществ и установки по их перегонке, автомобили с использованием сжиженного горючего газа (типа пропана или бутана), места с загрязнением воздуха химическими веществами или частицами типа песчинок, пыли или металлического порошка и любые другие места, в которых обычно рекомендуется выключать автомобильные двигатели.

Автомобили

Установку коммуникатора в автомобиле и его сервисное обслуживание следует доверять только квалифицированным специалистам. Нарушение правил установки или сервисного обслуживания может привести к отмене гарантии на радиотелефон и являться источником опасности.

Регулярно контролируйте установки и функционирования радиотелефонного оборудования в Вашем автомобиле.

Не следует хранить или переносить воспламеняемые жидкости, газы или взрывчатые вещества в тех же емкостях, что и коммуникатор, их компоненты или аксессуары.

Владельцам автомобилей, оснащенных воздушной подушкой, следует помнить о том, что воздушная подушка разбухает под высоким давлением. Не следует помещать какие-либо объекты, включая стационарные или портативные радиотелефоны, над воздушной подушкой или в зоне ее раскрытия. При неправильной установке радиотелефона в автомобиле раскрытие воздушной подушки может привести к серьезным травмам.

Необходимо до посадки в самолет выключить радиотелефон коммуникатора. Пользование радиотелефоном на борту самолета может представлять опасность для работающих систем самолета, нарушать функционирование радиотелефонной сети и может являться нарушением закона.

Несоблюдение этих инструкций может повлечь за собой временное или постоянное лишение нарушителя права на телефонную связь, судебное преследование, либо то и другое.

Вызов экстренной службы



ВАЖНОЕ ЗАМЕЧАНИЕ!

Работа Коммуникатор Nokia 9110, как и любого радиотелефона мобильной связи, связана с использованием радиосигналов, с передачей по сетям проводной и мобильной связи и с реализацией программируемых пользователями функций, что не может гарантировать успешное соединение при любых обстоятельствах. Поэтому в случае особо значимых соединений (например, при вызове скорой медицинской помощи) нельзя надеяться только на радиотелефон.

Следует помнить о том, что посылка или прием вызовов возможны при условии, что радиотелефон включен и находится в зоне радиообслуживания с достаточной силой сигнала. Вызов экстренных служб обеспечивается не во всех радиотелефонных сетях, а также может оказаться невозможным при пользовании некоторыми сетевыми услугами и/или функциями радиотелефона. Необходимо уточнять эти вопросы у местных поставщиков услуг.

Для вызова экстренной службы

- 1 Закройте крышку аппарата (если крышка открыта).
- 2 Включить радиотелефон (если он выключен) (нажмите кнопку **①**). В некоторых сетях связь обеспечивается лишь при наличии в коммуникаторе правильно установленной действующей карточки SIM.

- 3 Для подготовки телефона к вызову и для завершения активных сеансов передачи данных или факсимильных сообщений нажмите и удерживайте несколько секунд нажатой кнопку .
- 4 Набрать номер экстренной службы для региона местопребывания (например, 112 или любой другой официальный номер экстренной службы). Номера экстренных служб различаются в зависимости от местонахождения абонента.
- 5 Нажать кнопку .

В случае использования некоторых функций (запрет вызовов, разрешенные номера, закрытые абонентские группы, блокировка системы и др.) для отправки экстренного вызова может потребоваться выключение этих функций. Это следует уточнить в Руководстве по эксплуатации и проконсультироваться у местного поставщика услуг сотовой связи.

Следует иметь в виду, что при вызове экстренной службы требуется передача всей необходимой информации с максимально возможной точностью. Ваш коммуникатор может оказаться единственным средством связи в месте возникновения экстренной ситуации, и поэтому не следует обрывать связь без согласования с абонентом на другом конце соединения.

Использование данного Руководства

Радиотелефон, описание которого приводится в настоящем руководстве, предназначен для работы в сети GSM.

Комплекс функциональных возможностей, описанных в данном руководстве, носит название "услуги сети". Эти услуги предоставляют поставщики услуг сотовой сети. Для использования каких-либо из этих услуг необходимо предварительно подписаться на них и получить необходимые инструкции у местного поставщика услуг. После этого услуги можно ввести в действие, как описано в данном руководстве. В настоящем руководстве отсутствует описание команд ручного ввода в действие различных услуг (например, использование символов * и # для включения и отключения услуг). Несмотря на это, коммуникатор Nokia 9110 может обрабатывать команды, введенные в такой форме. Информацию об этих командах можно получить у поставщика услуг.

ПРЕДУПРЕЖДЕНИЕ! Данный аппарат рассчитан на питание от литий-ионного аккумулятора и зарядных устройств типа АСР-9Е, АСР-9Х и АСР-9А. Питание от других устройств приводит к отмене всех гарантий и представляет угрозу безопасности.